

TARIF DE LOCATION

éclairage

informatique

sonorisation

vidéo

structure scénique

webcast

HELIUM 7



Editorial

Un interlocuteur unique pour résoudre tous vos problèmes relatifs au son,
à la lumière et aux images.

Un partenaire qui s'engage sur un résultat et pas seulement sur des moyens.

Des techniciens compétents, courtois et disponibles.

C'est ce que vous nous demandez, Chers Clients, depuis plus de 30 ans.

Nous vous remercions de nous renouveler votre confiance.

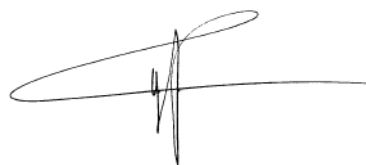

Hugues FERRE

Directeur Général

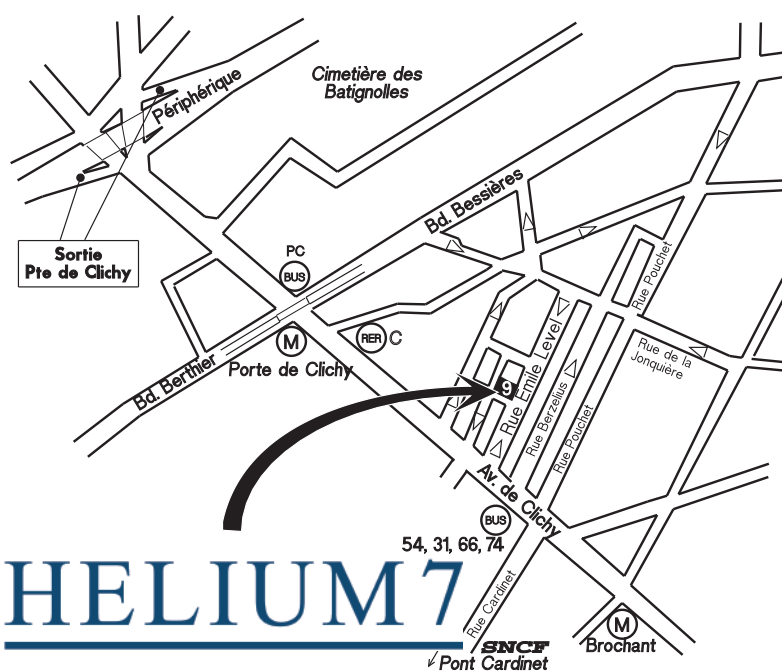



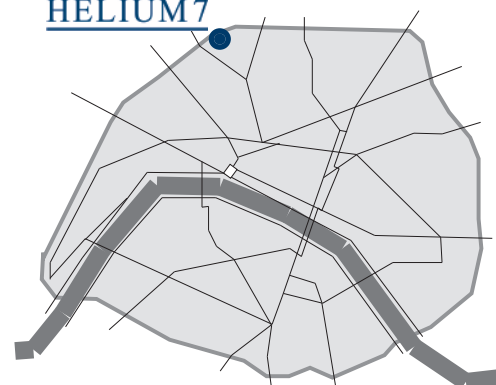







HELIUM7



9 rue Emile Level - 75017 PARIS
Tél. 01 42 63 97 97 - Fax : 01 42 63 84 00
www.helium7.fr - contact@helium7.fr

Ouvert du lundi au vendredi de 9h30 à 12h30 et de 14h à 18h

Sommaire

Vidéo	4	
Communication	11	
Sonorisation	12	
Eclairage	16	
Informatique	19	
Supports	20	
Structure	21	
Matériel électrique	22	
Mobilier	23	
Consommable	24	
Livraison - Exploitation	25	
Condition générales	26	

Vidéo

Caméscopes Fournis avec une batterie

	€		
Caméscope AVCHD Panasonic HCV130 <i>Ecran LCD 6,35 cm - Full HD - Capteur 1/5.8" 16/9° - Carte SD 8go</i>	70	B	
Caméscope ultra-compacte étanche GoPro HERO 8 <i>Ecran tactile 2" - 4K - Capteur 12 Mpixels</i>	50	B	
Caméscope 4K Panasonic AG UX 180 <i>2 entrées XLR micro/ligne - Capteur MOS 1"</i>	240	A	
Caméscope 4K Sony PXW FS5 <i>2 entrées XLR micro/ligne - Capteur CMOS Exmor Super 35 - Optique 18-105 mm</i>	370	A	

Caméra

Caméra tourelle 4K Datavidéo PTC-300 <i>Zoom optique 20x - capteur CMOS 4K 1/1.8"</i>	240	A	
Pupitre de commande RMC-180	90	A	

Présenteur vidéo

Présenteur vidéo Avermedia EV 300 AF	140	B	
--------------------------------------	-----	---	--

Accessoires pour caméscopes

Batterie supplémentaire standard pour caméscope	10	B	
Batterie supplémentaire longue durée pour caméscope	20	B	
Pied caméscope ou appareil photo numérique	15	B	
Pied de caméra 351 MV à tête fluide Pro 501	40	B	
Dolly pour pied de caméra 351 MV	10	B	
Stabilisateur nano pour appareil < 1,5 kg	40	B	
Steadicam FL 5000 pour camera < 5 kg	90	B	
Torche vidéo 198 LED - 3200 à 5500 °K	20	B	

Tarif HT en € pour une journée. Pour les locations de plusieurs jours, voir les coefficients (A, B ou C) page 27.

Vidéo

Equipements de prise de son

Micro électret LEM EMU 4535 cardioïde
Alimentation sur piles ou alimentation fantôme 48V
 Tête omni pour EMU 4535
 Tête canon pour EMU 4535
 Soffie avec suspension pour EMU 4535
 Micro stéréo électret
 Micro UHF main sur piles Sennheiser
 Micro UHF cravate sur piles Sennheiser
 Perche pour micro avec suspension
 Casque Sennheiser HD 25

€

20 B
 10 B
 10 B
 15 B
 20 B
 60 B
 70 B
 10 B
 15 B



Equipements d'éclairage

Panneau autonome 40 W - 660 LEDs - ECL660 (avec batterie)
 Softbox pour ECL660
 Bras magique
 Superclamp
 Pince grip
 Pied backlite
 Pied Mini Compact
 Pied Ranker
 Réflecteur blanc/argent 110 cm
 Fond bleu/vert 2,45 x 1,50 m² + pied
 Luxmètre

35 B
 5 B
 15 B
 5 B
 5 B
 5 B
 5 B
 10 B
 15 B
 60 B
 30 B



Liaison vidéo sans fil

Liaison vidéo HD sans fil - CineEye 2S Pro
 Encodeur émetteur vidéo HD sans fil H264/265

160 B
 270 B



Tarif HT en € pour une journée. Pour les locations de plusieurs jours, voir les coefficients (A, B ou C) page 27.

Vidéo



Mélangeurs vidéo

Mélangeur vidéo HD ATEM MINI EXTREME ISO <i>8 entrées (HDMI) - 2 sorties HDMI - 2 sorties USB-C</i>	180 B	 
Mélangeur vidéo HD ATEM TELEVISION STUDIO HD8 ISO <i>8 entrées (SDI 3G) - 2 entrées XLR - 12 sorties vidéo</i>	280 B	
Mélangeur vidéo 4K ATEM TELEVISION STUDIO PRO <i>8 entrées (SDI 12G) - 2 entrées XLR - 12 sorties (11 SDI - 1 HDMI Multi View)</i>	380 B	
Titreur - Générateur de caractères <i>Ordinateur synthé inclus</i>	250 B	

Intercom

Centrale filaire 2 canaux avec micro-casque	40 B	
Boîtier filaire avec micro-casque	20 B	
Centrale HF/filaire 2 canaux avec micro-casque	140 B	
Boîtier HF avec micro-casque	60 B	

Convertisseurs

Convertisseur HDMI / HD-SDI	20 B	
Convertisseur Analogue / HD-SDI	20 B	
Convertisseur HD-SDI / HDMI	20 B	
Convertisseur HD-SDI / Analogue	20 B	
Convertisseur HD-SDI / VGA	30 B	
Convertisseur VGA et audio / HDMI	20 B	
Convertisseur WUXGA / 2 x CAT 5 ou CAT 5 / 2 x WUXGA	20 B	
Embedder Audio / HD-SDI	30 B	
Interface vidéo Ultrastudio HD Mini 3G SDI	70 B	

Tarif HT en € pour une journée. Pour les locations de plusieurs jours, voir les coefficients (A, B ou C) page 27.

Vidéo

Lecteurs vidéo SD et HD

Lecteur Laserdisc PAL	70	B
Lecteur Blu-Ray	20	B
Lecteur vidéo 4K sur carte SDHC ou clé USB	30	B
Lecteur vidéo SDHC Brightsign HD 110 <i>MPEG 1, 2, 4, MP3, SD et HD - Sorties HDMI, SubD15HD et casque</i>	30	B
Lecteur vidéo SDHC Brightsign HD 210 - synchronisable <i>MPEG 1, 2, 4, MP3, SD et HD - Sorties HDMI, SubD15HD et casque</i>	60	B
Lecteur vidéo HD Playback Pro Plus <i>Y compris Imac 21"5 - i5 - RAM 8 go</i>	320	B

€



Enregistreurs vidéo SD et HD

Lecteur enregistreur vidéo DV/HDV sur HDD DN 400 <i>DD 250 Go - entrée/sortie DV, YUV, S-Video, CV - Pilotable RS 422/RS 232</i>	100	B
Lecteur enregistreur vidéo HD sur SD HyperDeck Studio mini <i>Entrée/sortie SDI</i>	90	B
Lecteur enregistreur vidéo 4K sur SSD Shogun 7 <i>SSD 500 Go - entrée/sortie HD-SDI et HDMI</i>	130	B
Enregistreur vidéo H.264 sur 8 clés USB simultanément LGZ USB	180	B
Disque dur SSD 480 Go	20	B
Magnétoscope DVCAM Sony DSR 11	80	A

100	B
90	B
130	B
180	B
20	B
80	A



Périphériques HDMI

Répéteur HDMI	20	B
Distributeur HDMI 1/2	20	B
Distributeur HDMI 1/4	30	B
Grille HDMI 8 entrées vers 8 sorties 4K@30Hz	80	B

20	B
20	B
30	B
80	B



Liaisons HDMI

Emetteur HDMI Kramer TP752T <i>Compatible 1080/60p - jusqu'à 500 m de câble</i>	60	B
Récepteur HDMI Kramer TP752R <i>Compatible 1080/60p - jusqu'à 500 m de câble</i>	60	B
Liaison HDMI sans fil - 200 m	70	B





60	B
60	B
70	B



Tarif HT en € pour une journée. Pour les locations de plusieurs jours, voir les coefficients (A, B ou C) page 27.

Vidéo

Sélecteurs-scalers

Sélecteur scaler vidéo/informatique Kramer VP440X 4K <i>Entrées : HDMI x 4, VGA x 1 - 1 sortie HDMI</i>	120 B	
Mélangeur scaler multicouche HD Saphyr SPX450 <i>Entrées : SDI/DVI-D/HDMI x4, Analogique x4 - 2 sorties - Soft Edge</i>	950 B	
Mélangeur scaler multicouche HD Nextage 08 <i>Entrées seamless x 8 - 28 connecteurs - 8 scalers - 2 sorties - Soft Edge</i>	1200 B	
Mélangeur scaler multicouche HD Nextage 16 <i>Entrées seamless x 8 - 28 connecteurs - 16 scalers - 2 sorties - Soft Edge</i>	1750 B	

€

Ecrans de diffusion

Ecran 32" (82 cm) LG 32SE3KB <i>Dalle 1920 x 1080 - HP 2 x 10 W - Pied de table</i>	90 B	
Ecran 42" (107 cm) Panasonic TXL42E5E <i>Dalle 1920 x 1080 - HP 2 x 10 W - Pied de table</i>	150 B	
Ecran 46" (117 cm) Samsung UE46D <i>Dalle 1920 x 1080 - HP 2 x 10 W - Bords ultra-fins - Multi-écrans</i>	170 B	
Ecran 48" (122 cm) Samsung UE48H6500 <i>Dalle 1920 x 1080 - HP 2 x 10 W - 3D - Pied de table</i>	170 B	
Ecran 55" (140 cm) Sony FW55BZ35F <i>Dalle 4K - HP 2 x 10 W - Pied de table</i>	230 B	
Ecran 60" (152 cm) Sharp LC60LE635E <i>Dalle 1920 x 1080 - HP 2 x 10 W - Pied de table</i>	290 B	
Ecran 75" (189 cm) Sony FW-75BZ40H <i>Dalle 4K - HP 2 x 10 W - Pied de table</i>	390 B	
Ecran 85" (215 cm) Sony FWD-85X85J <i>Dalle 4K - HP 2 x 10 W - Pied de table</i>	780 B	
Mur de 4 écrans 46" Samsung UE46D <i>Dalles 1920 x 1080 - Dimensions (H x l) : 206 x 117 cm - épaisseur bord : 5,5mm</i>	740 B	
Mur de 4 écrans 55" Sony FW55BZ35F <i>Dalles 4K - Dimensions (H x l) : 243 x 137 cm - épaisseur bord : 8mm</i>	980 B	

Supports

Support pour écran de 32" à 60" - Hauteur 95cm	90 B	
Support pour écran de 32" à 85" - Hauteur 1,7 ou 2 m	60 B	
Support mobile pour écran de 46" à 100" - Hauteur 1,2 à 1,6 m	110 B	
Support pour mur de 4 écrans de 32" à 55"	190 B	
Plateau support pour lecteur vidéo	10 B	

Tarif HT en € pour une journée. Pour les locations de plusieurs jours, voir les coefficients (A, B ou C) page 27.

Vidéo

Vidéoprojecteurs portables

Vidéoprojecteur Epson EB-535W <i>1280 x 800 - 3400 lumens - Trapèze ± 15° - Optique 0,48</i>	170 B	
Vidéoprojecteur Vivitek DH833 <i>1920 x 1080 - 4500 lumens - Trapèze ± 20° - Zoom 1,39 → 2,09</i>	200 B	
Vidéoprojecteur Panasonic PT-VZ580 <i>1920 x 1200 - 5000 lumens - Lens Shift V ± 50° - Zoom 1.09 → 1.77</i>	270 B	

Vidéoprojecteurs à optiques interchangeables

Vidéoprojecteur Epson EB-G7400U <i>1920 x 1200 - 5500 lumens - Shift H ± 30% / V ± 67% - Contraste 2000:1</i>	470 B	
Vidéoprojecteur Epson EB-G7900U <i>1920 x 1200 - 7000 lumens - Shift H ± 30% / V ± 67% - Contraste 2700:1</i>	700 B	
Vidéoprojecteur Epson EB-L1505UH <i>1920 x 1200 - 12000 lumens - Shift H ± 18% / V ± 60% - Contraste 2000:1</i>	1200 B	
Vidéoprojecteur Epson EB-L1755 <i>1920 x 1200 - 15000 lumens - Shift H ± 18% / V ± 60% - Contraste 2000:1</i>	1400 B	

Optiques Epson pour EB-G & EB-L

Optique ELPLU03 - EBG 0.65 / 0.78 - EBL 0.48 / 0.57	350 B	
Optique ELPLW05 - EBG 1.04 / 1.46 - EBL 0.76 / 1.07	200 B	
Optique ELPLM08 - EBG 1.44 / 2.32 - EBL 1.07 / 1.70	100 B	
Optique ELPLM15 - EBG 2.15 / 3.49 - EBL 1.58 / 2.56	200 B	
Optique ELPLM10 - EBG 3.31 / 5.07 - EBL 2.43 / 3.71	200 B	

Accessoires pour vidéoprojecteurs

Shutter DMX pour vidéoprojecteur	50 B	
Support vidéoprojecteur < 6 kg - hauteur 0,9 m à 1,40 m	20 B	
Support vidéoprojecteur < 6 kg - hauteur 1,30 m à 2,25 m	30 B	
Totem vidéoprojecteur < 60 kg - hauteur 1 m	50 B	
Totem vidéoprojecteur < 60 kg - hauteur 2 m	75 B	
Support plafond pour vidéoprojecteur < 10 kg	50 B	

Tarif HT en € pour une journée. Pour les locations de plusieurs jours, voir les coefficients (A, B ou C) page 27.

Vidéo

Ecrans rouleaux

	€	
Ecran de projection rouleau 150 x 150 sur pied ou mural	30 B	
Ecran de projection rouleau 170 x 127 roll-up	40 B	
Ecran de projection rouleau 180 x 180 sur pied ou mural	40 B	
Ecran de projection rouleau 200 x 150 sur pied	40 B	
Ecran de projection rouleau 200 x 113 roll-up	50 B	
Ecran de projection rouleau 240 x 180 sur pied	70 B	

Ecrans cadres

Ecran cadre 240 x 180 sur pieds (face ou rétro)	120 B	
Ecran cadre 244 x 137 sur pieds (face)	120 B	
Ecran cadre 400 x 300 sur pieds (face ou rétro)	160 B	
Ecran cadre 400 x 225 sur pieds (face ou rétro)	160 B	
Ecran cadre 518 x 305 sur pieds (face)	280 B	
Ecran cadre 630 x 363 sur pieds (face ou rétro)	400 B	

Câbles

Câble < 5m et adaptateur	5 B	
Câble HDMI 15 m	15 B	
Câble vidéo SDI - 50 m	30 B	
Câble vidéo SDI - 100 m	50 B	
Câble Full Cam Composite - 15 m	15 B	
Câble Full Cam Composite - 30 m	30 B	
Câble CAT5 special transmission vidéo 30 m	15 B	

Tarif HT en € pour une journée. Pour les locations de plusieurs jours, voir les coefficients (A, B ou C) page 27.

Communication

Visioconférence *Technicien obligatoire*

Caméra de visionconférence Full HD VC 520
Speakerphone de visionconférence VC 520 MIC

€

170 B
60 B



Audioconférence

Station d'audioconférence Polycom Soundstation 2 RTC
Micros déportés pour Soundstation 2
Insert téléphonique hybride

70 B
30 B
70 B



Interprétation simultanée *Technicien obligatoire*

Cabine
Pupitre interprète double
Régie de traduction et unité de contrôle
Emetteur infrarouge 4 canaux
Radiateur infrarouge multicanaux 25W avec pied
250m² / canal
Casque récepteur

140 A
70 B
70 B
50 A
100 A
5 A



Visite guidée

Micro émetteur main UHF 8 canaux
Emetteur serre-nuque ou cravate UHF 8 canaux
Emetteur UHF 8 canaux 50mW
Récepteur UHF 8 canaux

40 A
40 A
80 B
8 A



Intercom

Centrale filaire 2 canaux avec micro-casque
Boîtier filaire avec micro-casque
Centrale HF/filaire 2 canaux avec micro-casque
Boîtier HF avec micro-casque

40 B
20 B
140 B
60 B



Talkies-walkies

Talkie-walkie Motorola XTN
Micro déporté pour XTN
Micro casque vox léger pour XTN
Kit sécurité pour XTN

30 B
5 B
5 B
5 B



Tarif HT en € pour une journée. Pour les locations de plusieurs jours, voir les coefficients (A, B ou C) page 27.

Sonorisation

Micros a fils

Micro dynamique SM57 ou SM58	15 B
Micro électret cardioïde Q1	15 B
Micro électret col de cygne CM 5218	15 B
Micro à effet de surface SM91	20 B
Micro électrostatique B2 Pro	40 B
Micro cravate QL5CL	15 B
Micro pupitre avec carillon ECM400	30 B
Pied de micro perche ou table	5 B
Pied de micro perche GM	15 B
Socle de table pour micro col de cygne	10 B

€



Micros sans fil

Micro HF main SM58 - WIN42	60 B
Micro HF cravate WL185	60 B
Micro HF tour d'oreille HSE60	60 B
Antenne HF omni. avec booster	30 B
Splitter UHF 1/4	40 B
Catchbox	170 B

60 B
60 B
60 B
30 B
40 B
170 B



Lecteurs

Lecteur CD à plat	40 B
Platine TD TT2930	50 B

40 B
50 B



Lecteurs-enregistreurs

Enregistreur sur carte SD et clef USB DN-300R <i>Carte SD ou clef USB inclus</i>	40 B
Enregistreur à carte Tascam SS-R1 <i>Carte Compact Flash incluse - entrée sortie XLR</i>	60 B
Enregistreur à carte Zoom H5 <i>Carte SDHC incluse - Microphones XY intégrés - entrée XLR</i>	40 B

40 B
60 B
40 B



Tarif HT en € pour une journée. Pour les locations de plusieurs jours, voir les coefficients (A, B ou C) page 27.

Sonorisation

Système de conférence

- Centrale de commande pour système de conférence
Gère jusqu'à 50 micros - Entrées micro externe et ligne - Sortie enregistrement
- Poste "Président"
Poste prioritaire - Haut-parleur intégré
- Poste "Délégué"
Haut-parleur intégré

€

60 B
 25 B
 20 B



Régies

- Console de mixage Pioneer DJM250 MK2
1 entrée micro - 2 entrées phono/ligne - Crossfader - eq. 3 bandes
- Mélangeur amplifié 500 W - 6 entrées Behringer PMP 550
5 entrées monos - 1 entrée stéréo - Multi-effet intégré
- Console amplifiée 2 x 450 W - 8 + 5 st/5/3 Behringer PMP 3000
8 entrées monos - 5 entrées stéréos - 3 aux - 2 sorties stéréos - Multi-effet intégré
- Console 12 + 2st/4/2/3 Soundcraft Signature 16
12 entrées monos - 1 entrées stéréos - 3 aux - 4 groupes - Multi-effet intégré
- Console numérique 16 + 6/8/8 Behringer X32 Producer
16 entrées avec inserts - 6 aux - 8 sous-groupes - 8 groupes DCA
- Console numérique 32 + 6/8/8 Behringer X 32
32 entrées avec inserts - 6 aux - 8 retours d'effets - 8 groupes DCA
- Casque

30 B
 45 B
 60 B
 40 B
 90 B
 150 B
 10 B



Effets

- Exciter Aphex Big Bottom
- Réverbération digitale REV 100 Yamaha
- Multi-effets numérique SPX 900 Yamaha
- Denoyer Behringer SNR 2000

25 B
 25 B
 40 B
 60 B



Boîtiers de distributions

- Symétriseur de ligne
- Boîte de direct passive
- Double boîte de direct active
- Convertisseur audio SPDIF (RCA et TOSLINK) vers audio analogique
- Splitter 2/6 Behringer
- Boîtier de presse Drawmer Kickbox 4x4

10 B
 10 B
 15 B
 20 B
 40 B
 80 B



Tarif HT en € pour une journée. Pour les locations de plusieurs jours, voir les coefficients (A, B ou C) page 27.

Sonorisation

Traitements

Audio Delay AD100	30	B
Intelligate Behringer	40	B
Egaliseur 2 x 31 bandes Behringer	30	B
Egaliseur Ultracurve DEQ 9024 Behringer	40	B
Filtre actif 2 voies stéréo ou 3 voies mono Behringer	30	B



Amplificateurs

Amplificateur casques 1/4	25	B
Amplificateur TB10A - 2 x 70 W 4Ω	20	B
Amplificateur 2 x 400 W 4Ω - 2 x 300 W 8Ω	30	B
Amplificateur 2 x 800 W 2Ω - 2 x 650 W 4Ω - 2 x 450 W 8Ω	40	B



Enceintes

Enceinte acoustique	M4	60 W		20	B
Enceinte acoustique	M150	120 W		30	B
Enceinte acoustique	T10	300 W		50	B
Enceinte acoustique	T10A	300 W	Amplifiée	60	B
Caisson de basses	T12BA	275 W	Amplifié	60	B
Caisson de basses	T15BA	500 W	Amplifié	80	B



Systèmes de diffusion modulaires



T 1000 - Puissance 2 x 250 W + 500 W <i>2 T10 - 1 T15BA - Ampli</i>	210	B
L1000 - "Line Array" Puissance 1000 W <i>1 unité de graves - 4 unités medium aigu - processeur et amplis intégrés</i>	220	B
Totem 717 - Spécial L1000	110	B





Tarif HT en € pour une journée. Pour les locations de plusieurs jours, voir les coefficients (A, B ou C) page 27.

Sonorisation

Enceintes Public-Address

	€	
Enceinte directionnelle Soundtube FP6020 à suspendre <i>Puissance 2 x 25W - Directivité 50° - SPL max 108 dB</i>	90 B	
Compression 100 W	15 B	

Sonorisations portables autonomes

Sonorisation portable autonome TXA 110 - 35 W <i>1 entrée micro - 1 entrée ligne - Autonome sur batterie</i>	50 B	  
Sonorisation portable autonome TXA BH - 95 W <i>1 entrée micro - 1 entrée ligne - Lecteur USB - Autonome sur batterie - Pied</i>	70 B	
Sonorisation portable autonome TXA PL - 50 W <i>1 entrée micro - 1 entrée ligne - Autonome sur batterie - sac à dos</i>	110 B	
Micro dynamique avec pied pour TXA	20 B	
Micro UHF main pour TXA	60 B	
Micro UHF serre nuque pour TXA	60 B	

Câbles

Adaptateur audio	5 B
Câble module XLR 10 m	5 B
Câble module XLR 30 m	10 B
Câble module XLR 100 m	40 B
Câble HP Speakon 15 m	10 B
Câble HP Speakon 30 m	15 B
Câble RJ 45 Audiolan - 90 m	70 B
Multipaire audio numérique - CAT 5 - Snake S16	70 B

Ear monitor

Emetteur ear monitor	30 B	
Récepteur ear monitor avec écouteur intra-auriculaire	30 B	

Tarif HT en € pour une journée. Pour les locations de plusieurs jours, voir les coefficients (A, B ou C) page 27.

Eclairage

Régies lumière

	€	
Console Midicon 2	70 B	
Régie informatique Sunlite Suite 3 <i>2 x 512 canaux DMX</i>	160 B	
Boitier interface PC/DMX 512 Sunlite <i>2 x 512 canaux DMX</i>	90 B	
Régie grandMA 3 on PC <i>2 univers DMX- Ethernet channels (Art-Net)</i>	350 B	
Console OBEY 70 <i>384 canaux DMX - 80 scènes - 8 chasers - maxi 12 projecteurs de 32 cx.</i>	40 B	
Console PAR CONTROL <i>Pour projecteurs à LED - accès directs aux couleurs</i>	30 B	
Régie 6 canaux (0-10 V - DMX 512)	10 B	
Dispatching 10 canaux	10 B	



Gradateurs et transmission dmx

Boitier « Air DMX » émetteur ou récepteur	10 B	
Splitter DMX 1/4	30 B	
Bloc de puissance gradateur 1 x 10 A (DMX 512)	15 B	
Bloc de puissance gradateur 4 x 5 A (0-10 V - DMX 512)	20 B	

Projecteurs scéniques

Projecteur Fresnel Led RGBL 200 W - 12-55°	40 A	
Projecteur PAR 36 BT 30 W	5 A	
Projecteur MULTIPAR HPL 575 W avec volets <i>Lentille au choix : VN5P, NSP, MFL, WFL</i>	10 A	
Découpe 500/650 W - Zoom 15°-36°	15 A	
Découpe HPL 750 W - 19° ou 36°	20 A	

Tarif HT en € pour une journée. Pour les locations de plusieurs jours, voir les coefficients (A, B ou C) page 27.

Eclairage

Projecteurs automatisés

	€	
Projecteur automatisé sur lyre 7x10 W RGBW	30 B	
Projecteur automatisé MULTIBEAM 8x10 W	40 B	
Projecteur automatisé sur lyre BWS 10R	130 A	
Rain Cover 70 gonflable	70 B	
Rain Cover Down	20 B	





Projecteurs à leds RGB

Projecteur LED RGBW 5-5 <i>Angle 40° - 5 LEDs RGBW 5W - 25 W</i>	20 B	
Projecteur LED AUTONOME RGB 9-3 <i>Angle 40° - 9 LEDs RGB 3W - 27 W - AirDMX - sur batterie</i>	30 B	
Projecteur LED RGB 20-3 <i>Angle 25° - 20 LEDs RGB 3W - 60 W</i>	25 B	
Projecteur LED IP RGBW 15-5 <i>Angle 40° - 15 LEDs RGBW 5W - 75 w - IP 65</i>	40 B	
Projecteur LED IP RGBW 16-8 <i>Angle 19° - 16 LEDs RGBW 8W - 128 w - IP 65</i>	40 B	
Projecteur LED RGBWAUV 12-12 - Barre Ledstrip 1 m <i>Angle 25° - 12 LEDs RGBWAUV 12W - 144 w</i>	30 B	
Rain Cover LED (28 x 25 x 25 cm)	5 B	

Projecteurs architecturaux

Projecteur LED 100 W - 3000 K	20 B	
Projecteur LED 100 W - 4000 K	20 B	
Projecteur LED IP RGBW 16 x 8 W	40 B	

Projecteurs pour expositions

Projecteur DIKROTIGE PAR 16 - LED 4,9 W - 36°	30 B	
Projecteur DIKROTIGE-B PAR 16 - Autonome - LED 4,9 W - 36°	60 B	
Projecteur PAR 16 - LED 8 W - 36°	10 B	
Barre de 2 projecteur PAR 16 - LED 8 W - 36°	20 B	
Projecteur pelle Quartz 300 W	15 B	
Cadreur 75 W 12 V	30 A	
Projecteur PAR 16 sur rail - 36 ° - 620 lumens	15 B	
Projecteur EXPOLED 3000 sur rail - 36 ° - 3000 lumens - 4000 K	25 B	
Rail 2 m pour spots	10 B	

Tarif HT en € pour une journée. Pour les locations de plusieurs jours, voir les coefficients (A, B ou C) page 27.

Eclairage

Mâts d'éclairage

	€	
Mât d'éclairage buffet - MATARK <i>Equipé de 2 projecteurs PAR 16 noir</i>	50 B	
Mât d'éclairage buffet autonome - MATARK-B <i>Equipé de 2 projecteurs PAR 16 noir - Autonomie 9h</i>	80 B	



Projecteurs de poursuite

Poursuite 575 HMI + pied	120 A	
Poursuite 1 200 HMI + pied	180 A	



Laser

Laser RGB Pure Diode 30K - 4 W <i>Scanner haute résolution 30 Kpps - R : 1W / V: 1W / B: 2W</i>	790 B	
Regie laser ILDA - Pangolin QuickShow	270 B	

Machines à effets

Machine à fumée VF1 600 <i>566 m³/min - Livrée avec 1l de liquide par location</i>	70 B	 
Machine à brouillard FAZETEC <i>85 m³/min - Livrée avec 1l de liquide par location</i>	80 B	
Machine à fumée lourde BT-H2 FOG II <i>49 m³/min - Sans carboglace</i>	190 B	

Animations lumineuse

Boule à facettes 30 cm	25 B	 
Boule à facettes 40 cm	40 B	
Boule à facettes 50 cm	60 B	
Double Derby à LED	30 B	
Projecteur lumière noire LED 8x1 W	15 B	
Projecteur lumière noire LED 18x3 W	30 B	
Moonled <i>Diamètre 50 cm - 3 LEDs RGB 3 W - 9 W</i>	80 B	

Tarif HT en € pour une journée. Pour les locations de plusieurs jours, voir les coefficients (A, B ou C) page 27.

Informatique

Ordinateurs

PC Portable Intel Core i5/4,4 Ghz - 10 coeurs - 16''
RAM 8 Go - SSD 500 Go - USB C

€

130 C

PC Portable Intel Core i7/4,6 Ghz - 8 coeurs - 15,6''
RAM 16 Go - SSD 1 To - RTX 3050 Ti 4Go - Thunderbolt 4

190 C



Ecrans informatiques

Ecran LCD 27" (68 cm)

Résolution 1920 x 1080

70 C

Ecran LCD tactile 24" (61 cm)

Résolution 1920 x 1080

120 C

Ecran LCD tactile 55" (140 cm)

Résolution 1920 x 1080

470 B



Tablette

IPAD Ecran multitouch 10,2"

Résolution 2048 x 1536 - Wifi - Bluetooth

80 C

Support de table sécurisé pour iPad

30 C

Support de sol sécurisé pour iPad

30 C

Liaison Audio/Vidéo WIFI pour iPad

120 C



Périphériques

Modem/Routeur WIFI 802.11b/g/n 2,4 GHz

4 ports fast ethernet

60 C

Switch ethernet 100/1000 Mb 8 ports

40 C

Câble ethernet RJ 45 15 m

10 C

Câble ethernet RJ 45 50 m

20 C

Onduleur 1500 VA

70 C

Onduleur 2000 VA - 1400 W

Onde sinusoïdale pure

140 C

Télécommande de présentation sans fil pour PC

20 C

Pavlov Perfect Cue Micro - AS3

80 B



Imprimantes et copieurs

Imprimante laser monochrome

11 ppm - Imprimante A4 NB

80 C

Imprimante laser couleur

16 ppm - Imprimante A4 couleur - Résolution 2400 x 600 dpi

140 C

Imprimante multifonction laser monochrome

30 ppm - Imprimante A4 NB - Copieur - Scanner

120 C

Imprimante multifonction laser couleur

18 ppm - Imprimante A4 couleur - Copieur - Scanner

240 C



Tarif HT en € pour une journée. Pour les locations de plusieurs jours, voir les coefficients (A, B ou C) page 27.

Supports

Pieds

	€	
Platine de sol pour projecteur	5 B	
Pied PID 100 (3 m - 30 kg)	15 B	
Pied SP1 (3 m - 70 kg)	20 B	

Pieds élévateurs

Pied élévateur ST 3000 (3 m - 60 kg)	40 B	
Pied élévateur ALT 400 (4 m - 80 kg)	60 B	
Pied élévateur ST 500 (5 m - 80 kg)	80 B	
Pied élévateur ALT 470 (4,7 m - 150 kg)	100 B	
Pied élévateur ALT 550 (5,5 m - 225 kg)	120 B	
Pied élévateur ALT 600 (6 m - 250 kg)	140 B	

Supports design

Support design 2 m ou 2,5 m pour projecteur < 10 kg	30 B	
Totem 2 m pour projecteur automatique	70 B	
Totem Circodesign 3 m	120 B	

Accessoires d'accrochage

Barre pour projecteurs (tailles diverses)	3 B	
Crochet (50 mm - 30 mm - étau)	2 B	
Elingue acier + manille	10 B	
Pince crabe pour IPN 75-230 mm - 1000 kg	15 B	
Fixation crapaud pour IPN 76-145 mm - 230 kg	10 B	
Pince EC 2 pour IPN et chapiteaux 45 à 130 mm - 500 kg	10 B	
Gueuse en fonte - 16 kg	10 B	

Tarif HT en € pour une journée. Pour les locations de plusieurs jours, voir les coefficients (A, B ou C) page 27.

Structure

Structures triangulaires acier 200

L'élément (0,4m - 0,47m - 0,85m - 1m - 1,5m - 2m - 2,5m - 3m)

Charge répartie maximum : 200 kg sur 8 m

Cube d'assemblage 2 ou 3 ou 4 directions

Griffe de liaison

Embase standard

€

20 B

25 B

15 B

10 B



Structures carrées alu 290

L'élément (1 m)

L'élément (2 m)

L'élément (2,5 m)

Pièce d'angle 2 directions

Pièce d'angle 3 directions

Pièce d'angle 4 directions

Embase standard

Embase 60cm - 30 Kg

Embase 80 cm - 60 Kg

20 B

25 B

30 B

25 B

30 B

35 B

10 B

30 B

40 B

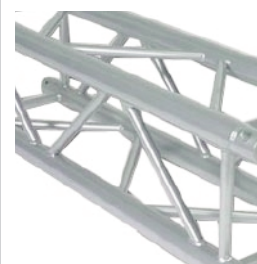

Tarif HT en € pour une journée. Pour les locations de plusieurs jours, voir les coefficients (A, B ou C) page 27.

Matériel électrique

Prolongateurs électriques

Prolongateur 10 A - 16 A mono (1,5 m - 3 m - 5 m - 10 m)
 Prolongateur 16 A mono 25 m
 Biplette - Triplette
 Prolongateur P17 32 A tri 25 m
 Prolongateur P17 63 A tri 20 m
 Epanoui P17 16 A tri
 Epanoui P17 32 A tri
 Epanoui P17 63 A tri
 Passage de cable néoprène L=110 mm Ø 25
 Passage de cable routier 1m - 3 compartiments

€

5 B
 10 B
 2 B
 40 B
 60 B
 5 B
 10 B
 10 B
 10 B
 15 B



Armoires électriques

Bloc 8 prises avec protection 10 A et filtre
 Boitier 16 A mono / 16 A mono - Diff. 30 mA
 Boitier 16 A tri / 16 A mono
 Boitier 32 A tri / 16 A mono - Diff. 30 mA
 Boitier 32 A tri / 32 A tri - Diff. 30 mA
 Boitier 63 A tri / 32 A tri
 Boitier 63 A tri / 63 A tri - Diff. 30 mA - Coup de poing
 Armoire 63 A tri S300
 Armoire 125 A tri - Protection différentielle

15 B
 20 B
 40 B
 60 B
 60 B
 80 B
 80 B
 120 B
 240 B



Alimentations autonomes 230 V

ENERGY PACK 230 V - 150 Wh
 ENERGY PACK 230 V - 500 Wh
 Groupe électrogène - 2 kW

50 B
 120 B
 90 A



Tarif HT en € pour une journée. Pour les locations de plusieurs jours, voir les coefficients (A, B ou C) page 27.

Mobilier

Pupitres

	€	
Pupitre plexi transparent pliable	90	B
Pupitre plexi transparent prestige	150	B
Pupitre métal et bois convention	80	B
Lutrin léger	15	B



Mange-debouts

Mange-debout Ø 60 cm - Chaussette Lycra	60	B
---	----	---



Sièges

Tabouret haut	20	B
Fauteuil « Metteur en scène »	40	B



Potelets

Potelet doré à cordon rouge	30	B
Potelet à sangle noire de 2 m	20	B



Estrades

Estrade 1 m ² - h : 0,30 m avec moquette aiguilletée grise	40	B
Praticable - 2 x 1m ² ou 1 x 1m ²	50	B
Dalle de moquette - 2 x 1m ² ou 1 x 1m ²	8	B
Jupe pour podium	NC	



Pendrillons

Pendrillon noir de 0,75 m - Largeur 3 m	50	C
Pendrillon noir de 3,50 m - Largeur 3 m	90	C
Pendrillon vert de 3,50 m - Largeur 3 m - Vidéo	120	C
Pendrillon noir de 5,00 m - Largeur 3 m	120	C



Tentes

Tente aluminium pliable - 3 x 3 m ²	140	B
Gueuse fonte 15 kg	10	B



Tarif HT en € pour une journée. Pour les locations de plusieurs jours, voir les coefficients (A, B ou C) page 27.

Consommable

Consommables audio-vidéo

	€
Carte mémoire SDHC 16 Go	17
Carte mémoire Compact Flash 16 Go	32
Clé USB 32 Go	16



Consommables lumière et effets spéciaux

Colliers PVC noirs - 180 x 9 mm - 20 pièces	6
Colliers PVC noirs - 265 x 9 mm - 20 pièces	8
Colliers PVC noirs - 360 x 9 mm - 20 pièces	10
Colliers PVC noirs - 360 x 4,7 mm - 20 pièces	6
Colliers PVC blancs - 160 x 2,6 mm - 20 pièces	3
Colliers scratchs noirs - 150 x 12 mm - 10 pièces	5
Colliers scratchs noirs - 300 x 20 mm - 10 pièces	10
Colliers scratchs noirs - 600 x 20 mm - 10 pièces	20
Adhésif isolant 10 m (noir - gris)	1
Rouleau de gaffeur 50 m (gris - noir - blanc)	15
Adhésif double face 25 m x 5 cm (bois)	11
Adhésif double face toilé 25 m x 5 cm (béton)	16
Fusible verre instantané calibre 200 mA -> 12 A	2
Fusible verre temporisé calibre 200 mA -> 10 A	3
Liquide pour machine à fumée : le litre	12
Liquide pour machine à brouillard : le litre	19
Gobo personnalisé en verre monochrome	180
Gobo personnalisé en verre 1 couleur et noir	240
Gobo personnalisé en verre 2 couleurs et noir	290
Gobo personnalisé en verre 3 couleurs et noir	370
Gobo personnalisé en verre multicolore	440





Piles

1,5 V LR 03 (AAA) Alcaline	1
1,5 V LR 06 (AA) Alcaline	1
9 V PP9 Alcaline	3



Livraison - Exploitation

Transports De 8h à 19h sauf samedi, dimanche et jours fériés; autres horaires sur devis

	€	
Livraison Paris, première couronne fourgon 10 m ³	135	
Enlèvement Paris, première couronne fourgon 10 m ³	135	
Le km suppl. parcouru hors Paris 10 m ³	1,3	
Livraison Paris, première couronne camion 20 m ³	180	
Enlèvement Paris, première couronne camion 20 m ³	180	
Le km suppl. parcouru hors Paris 20 m ³	1,4	
Livraison Paris, première couronne poids lourd 30 m ³	240	
Enlèvement Paris, première couronne poids lourd 30 m ³	240	
Le km suppl. parcouru hors Paris 30 m ³	NC	
Livraison Paris, première couronne poids lourd 40 m ³	320	
Enlèvement Paris, première couronne poids lourd 40 m ³	320	
Le km suppl. parcouru hors Paris 40 m ³	NC	
Expédition par messagerie en France et à l'étranger	NC	
Installations	NC	

Personnels d'exploitation De 7h à 19h sauf samedi, dimanche et jours fériés; autres horaires sur devis

Technicien d'exploitation (l'heure)	70	
Régisseur sonorisation (l'heure)	80	
Régisseur éclairage (l'heure)	80	
Cadreur (l'heure)	80	
Réalisateur vidéo (l'heure)	90	
Régisseur général (l'heure)	110	

Tarif HT en €.

HELIUM 7 : 01.42.63.97.97

Conditions générales

Conditions générales de vente

Commande et tarification

Le fait de passer commande entraîne l'acceptation par le client donneur d'ordre de nos conditions générales de vente et annule toutes clauses extérieures à ces dernières. Le tarif de vente est communiqué à titre indicatif et peut être modifié sans préavis. Aux prix hors taxes s'ajoute la TVA au taux en vigueur. Nos devis sont valables 30 jours. Toute commande doit être confirmée par écrit; le client donneur d'ordre reconnaît alors l'adéquation des équipements commandés avec ses besoins. Le règlement est exigible dès la commande. En cas de règlement avant l'échéance, aucun escompte n'est déductible. En cas de règlement après l'échéance, les agios sont de 1,5% par mois et l'IFFR est de 40 €.

Réserve de propriété

Les marchandises livrées restent notre entière propriété jusqu'au complet paiement (loi 80-335 du 12/05/1980); le client donneur d'ordre est responsable des marchandises dès leur livraison.

Service après-vente

Les équipements défectueux peuvent nous être confiés en nos locaux aux heures ouvrables. Les réparations non couvertes par la garantie constructeur feront l'objet d'un devis de réparation facturé 50 € HT; les devis de réparation acceptés sont offerts. Les opérations de maintenance sur site sont facturées au tarif en vigueur. La garantie sur site, expressément mentionnée sur nos documents commerciaux, couvre les interventions sur sites relatives à des réparations couvertes par la garantie constructeur, d'équipements fournis et installés en fixe par HELIUM 7.

Election de domicile et juridiction

En cas de litige ou de contestation, le tribunal de commerce de Paris est seul compétent.

Conditions générales de location

Commande et tarification

Le fait de passer commande entraîne l'acceptation par le client donneur d'ordre de nos conditions générales de location et annule toutes clauses extérieures à ces dernières. Le tarif de location est communiqué à titre indicatif et peut être modifié sans préavis. Le minimum de facturation est fixé à 50€ HT. Aux prix hors taxes s'ajoute la TVA au taux en vigueur. Nos devis sont valables sous réserve de la disponibilité du matériel à la date de la location. Toute location doit faire l'objet d'une réservation, confirmée par une commande écrite précisant les dates et horaires de la location. En réservant, le client donneur d'ordre reconnaît l'adéquation du matériel loué avec ses besoins. Le règlement est exigible dès la commande. En cas de règlement avant l'échéance, aucun escompte n'est déductible. En cas de règlement après l'échéance, les agios sont de 1,5% par mois et l'IFFR est de 40 €. En cas d'annulation de commande, les acomptes versés sont réputés acquis définitivement par HELIUM 7 à titre de dédit. En cas d'annulation de commande moins de 72 heures ouvrables avant le début de la location, un dédit égal à 90% du montant de la commande annulée est exigible par HELIUM 7.

Prise en charge du matériel

Un inventaire contradictoire sera effectué à la mise à disposition et au retour du matériel loué. Le client donneur d'ordre est tenu d'y assister afin de signer le bon de livraison. En l'absence de signature, aucune contestation ne sera admise et seul l'inventaire du loueur fera foi. Le matériel ne sera considéré comme restitué qu'après avoir fait l'objet d'un inventaire contradictoire ou, en cas de refus du client donneur d'ordre, d'un inventaire de la part du seul loueur. La présentation d'une pièce d'identité, la présentation d'un justificatif de domicile et un dépôt de garantie d'une valeur égale à 10 fois le montant HT journalier de la location sont exigibles à la prise en charge du matériel. La responsabilité et la garde matérielle et juridique du matériel sont transférées lors de la prise en charge; le client donneur d'ordre assume cette garde sous son entière et seule responsabilité. La date de retour est impérative; tout retard est facturé sans appliquer le coefficient dégressif. Le matériel loué reste la propriété insaisissable d'HELIUM 7. Le dépôt de garantie est soldé avec l'entier règlement de toutes les factures dues par le client donneur d'ordre. Aucune réclamation du client donneur d'ordre ne sera recevable au-delà d'un délai de 48 heures après la fin de la location.

Responsabilités

Le client donneur d'ordre fait son affaire de toutes les autorisations et moyens nécessaires à la mise en œuvre du matériel loué; en particulier, si le transport ou l'installation sont exécutés par HELIUM 7, il fait en sorte que les lieux de mise en œuvre soit accessibles sans difficulté d'aucune sorte. Dès la prise en charge, le matériel est considéré comme livré en parfait état de fonctionnement. Le client donneur d'ordre reconnaît avoir reçu toutes les instructions nécessaires à la bonne utilisation du matériel loué; HELIUM 7 décline toute responsabilité pour tous accidents, dégâts volontaires ou involontaires occasionnés par le client donneur d'ordre ou toute cause ou toute personne extérieure à HELIUM 7. Le client donneur d'ordre est seul responsable de l'utilisation, par des personnes extérieures à HELIUM 7, du matériel loué. Le client donneur d'ordre s'engage à prendre à sa charge les frais de remise en état du matériel détérioré ou modifié ou transformé, par lui ou toute cause ou toute personne extérieure à HELIUM 7, et s'interdit toute intervention sur ce dernier. La perte, le vol et les détériorations ne sont couverts par aucune assurance, ceux-ci étant laissés sous la seule responsabilité du client donneur d'ordre. Le client donneur d'ordre s'engage à régler à réception de facture, la valeur à neuf du matériel non rendu. HELIUM 7 ne pourra être tenu pour responsable des retards de livraisons dus à la force majeure ou à toute raison indépendante de sa volonté, telle que, de façon non limitative, grève, intempérie, accident, interdiction officielle... Le client donneur d'ordre s'engage à ne réclamer aucune indemnité ni dommages et intérêts à HELIUM 7, y compris en cas d'interruption de fonctionnement du matériel loué.

Maintenance

La maintenance du matériel loué sera effectuée en nos locaux aux heures ouvrables; la livraison sur site d'un matériel de remplacement n'est possible qu'en vue de la maintenance d'équipements livrés et installés sur site par HELIUM 7.

Election de domicile et juridiction

En cas de litige ou de contestation, le tribunal de commerce de Paris est seul compétent.

Conditions générales de tournage, de montage et de duplication

Commande et tarification

Le fait de passer commande entraîne l'acceptation par le client donneur d'ordre de nos conditions générales de tournage, de montage et de duplication, et annule toutes clauses extérieures à ces dernières. Le tarif de tournage, de montage et de duplication est communiqué à titre indicatif et peut être modifié sans préavis. Aux prix hors taxes s'ajoute la TVA au taux en vigueur. Nos devis sont valables 30 jours. Toute commande doit être confirmée par écrit; le règlement est exigible dès la commande. En cas de règlement avant l'échéance, aucun escompte n'est déductible. En cas de règlement après l'échéance, les agios sont de 1,5% par mois et l'IFFR est de 40 €.

Garantie

La responsabilité d'HELIUM 7, conformément aux usages de la profession, ne pourra en aucun cas être engagée dans l'exécution d'un ordre, notamment en ce qui concerne la réalisation de tournages, la réalisation de travaux techniques, la perte, la détérioration ou la destruction de documents originaux de toute sorte et de toute nature remis par le client donneur d'ordre. En aucun cas, il ne pourra être réclamer d'indemnités, de dommages et intérêts à la société HELIUM 7, hormis le remboursement des supports vierges et l'annulation par HELIUM 7 des factures concernant les travaux impliqués que HELIUM 7 aura effectués et facturés.

Droits incorporels

Le client donneur d'ordre est en mesure de fournir à HELIUM 7, la preuve qu'il détient bien les autorisations de tournage et les droits des œuvres figurant sur les supports qu'il fournit à HELIUM 7; il fait son affaire de toutes revendications ou actions éventuelles des coauteurs desdites œuvres et des conséquences de la diffusion ou de l'exploitation des images tournées.

Réserve de propriété

Les marchandises livrées restent notre entière propriété jusqu'au complet paiement (loi 80-335 du 12/05/1980); le client donneur d'ordre est responsable des marchandises dès leur livraison.

Election de domicile et juridiction

En cas de litige ou de contestation, le tribunal de commerce de Paris est seul compétent.

Coefficients dégressifs

Nombre de jours	1	2	3	4	5	6	7	8	9	10	11	12	13	14	15
Coefficient A	1	1,5	2	2,3	2,6	2,9	3,2	3,5	3,8	4	4,2	4,4	4,6	4,8	5
Coefficient B	1	1,3	1,5	1,7	1,9	2,1	2,3	2,5	2,7	2,9	3,1	3,3	3,5	3,7	3,9
Coefficient C	1	1,1	1,2	1,3	1,35	1,4	1,45	1,5	1,55	1,6	1,65	1,7	1,78	1,8	1,85

Nombre de jours	16	17	18	19	20	21	22	23	24	25	26	27	28	29	30
Coefficient A	5,2	5,4	5,6	5,8	6	6,2	6,4	6,6	6,8	7	7,2	7,4	7,6	7,8	8
Coefficient B	4	4,1	4,2	4,3	4,4	4,5	4,6	4,7	4,8	4,9	5	5,1	5,2	5,3	5,4
Coefficient C	1,9	1,95	2	2,05	2,1	2,15	2,2	2,25	2,3	2,35	2,4	2,45	2,5	2,55	2,6

Durées supérieures : nous consulter



HELIUM7

M A G E

Vidéo institutionnelle, duplication
streaming, VOD

Tournage, Montage, Webcast

HELIUM7

S E R V I C E

Eclairage, informatique, sonorisation,
vidéo, structure scénique

Location, Prestation

HELIUM7

E Q U I P E M E N T

Sonorisation, vidéo, intégration

Vente, Installation, Maintenance

Références : Adoma, Ambassade de Grande-Bretagne, ANVAR, Babyliss, Caisse d'Epargne, CCIP, Clifford Chance, Cofathec, Cour d'Appel de Paris, CNRS, East Balt, EDF, Euro RSCG, Gallimard, Gamma Lingerie, Gaumont, GE Capital Bank, Grande Chancellerie de la Légion d'Honneur, Groupe Bertrand, Groupe Danone, Groupe Essec, Groupe Flo, Groupe Publicis, Hopitaux de Paris, IAURIF, INJA, Jockey Club, John Galliano, Laboratoire GSK, Laboratoire Arkopharma, Laboratoire Darphin, Lafayette Service, Lagardère Média, Leica, L'Oreal, MACIF, AJustice de Paris, Paroisse Notre Dame du Travail, Paroisse Ste Marie des Batignolles, Paroisse St Paul, Printemps, Prisma presse, Ricoh, RFF, Services funéraires de la Ville de Paris, SNCF, The Boston Consulting Group & Cie, Théâtre de l'Athénée, Universal Pictures...

9 rue Emile Level - 75017 PARIS - www.helium7.fr

Tél. 01 42 63 97 97 - Fax : 01 42 63 84 00 - contact@helium7.fr

SARL au capital de 160 000 euros - RC PARIS B 408 344 547 - APE 7739Z

